

Инструкция по установке **GEELY COOLRAY**

(2020-2023;2023-)











BELGEE X50

(2023-)

Арт.: F.1912.002



Тип шара - «Е»

 <p>MAX kg x MAX kg</p>	 <p>1500 kg</p>	 <p>75 kg</p>	<p>D = 8,05 kN</p>				
$D \text{ (kN)} = \frac{\text{MAX kg} \times \text{MAX kg}}{\text{MAX kg} + \text{MAX kg}} \times 0,00981$  <p>MAX kg + MAX kg</p>	<table border="1"> <tr> <td data-bbox="968 1897 1316 2016"> <p>GEELY COOLRAY (2020-2023; 2023-)</p> </td> <td data-bbox="1318 1897 1506 2016">  <input checked="" type="checkbox"/> </td> </tr> <tr> <td data-bbox="968 2018 1316 2177"> <p>BELGEE X50 (2023-)</p> </td> <td data-bbox="1318 2018 1506 2177">  <input checked="" type="checkbox"/> </td> </tr> </table>			<p>GEELY COOLRAY (2020-2023; 2023-)</p>	 <input checked="" type="checkbox"/>	<p>BELGEE X50 (2023-)</p>	 <input checked="" type="checkbox"/>
<p>GEELY COOLRAY (2020-2023; 2023-)</p>	 <input checked="" type="checkbox"/>						
<p>BELGEE X50 (2023-)</p>	 <input checked="" type="checkbox"/>						

Используемый инструмент:

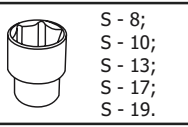
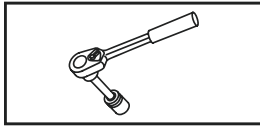



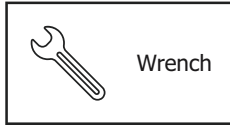





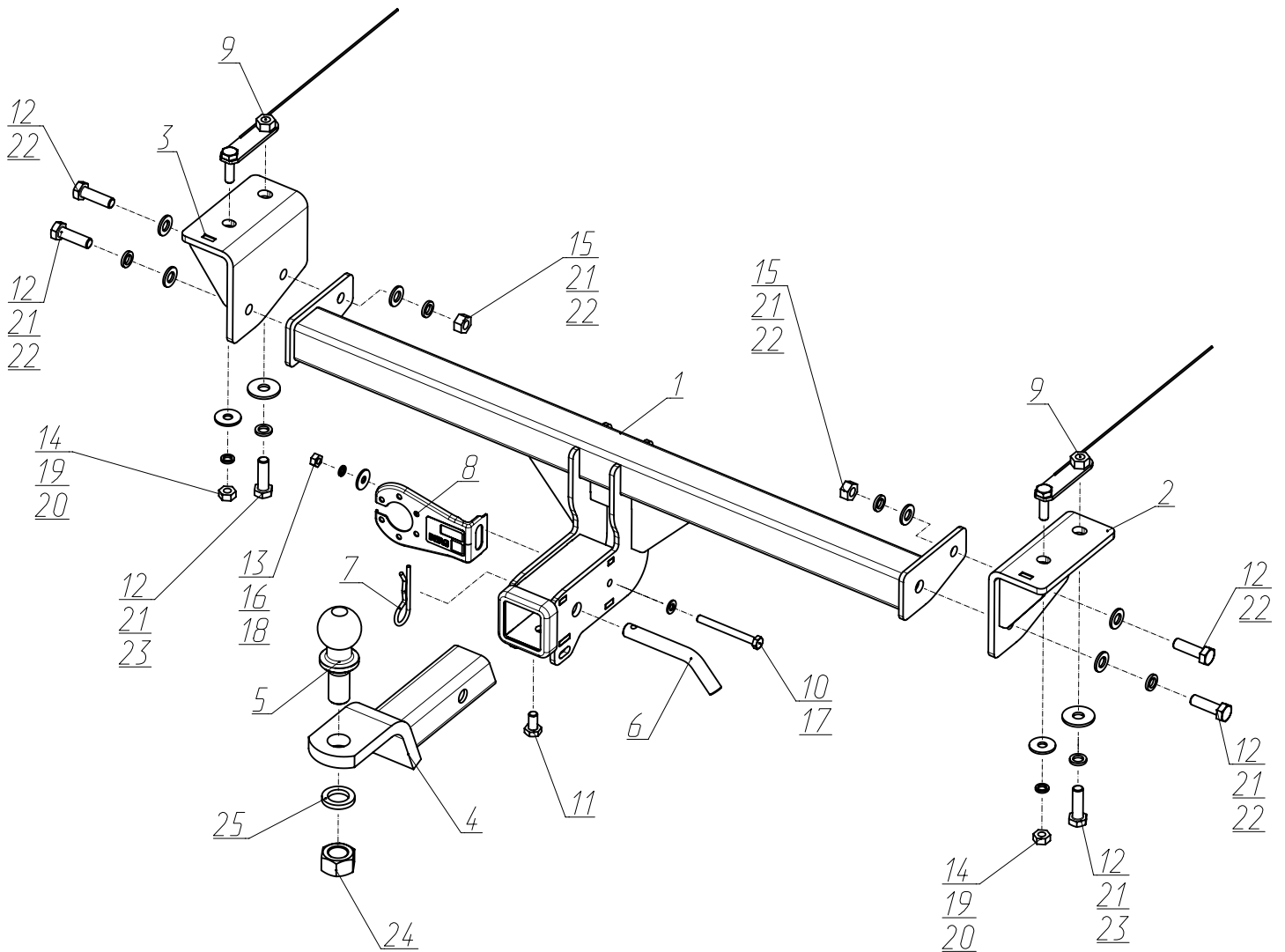
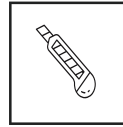

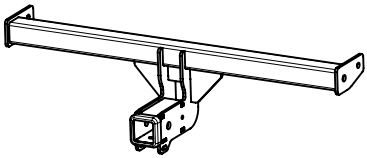
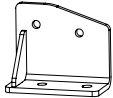
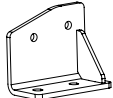
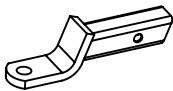
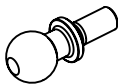
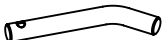

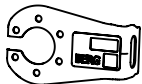

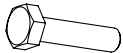
S - 8;
S - 10;
S - 13;
S - 17;
S - 19.







Wrench

13 mm
17 mm
19 mm
36 mm

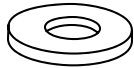

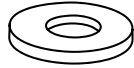
1	x1	Балка в сборе	
2	x1	Кронштейн правый	
3	x1	Кронштейн левый	
4	x1	Переходник	
5	x1	Шар	
6	x1	Штифт	
7	x1	Шплинт	
8	x1	Кронштейн под розетку	
9	x2	Закладная в сборе	
10	x1	M8x80	
11	x1	M10x20	
12	x6	M12x1,25x40	
13	x1	Гайка 8	
14	x2	Гайка 10x1,25	
15	x2	Гайка 12x1,25	
16	x1	Ø 8	
17	x1	Ø 8	
18	x1	Ø 8 увел.	
19	x2	Ø 10	

20	х2	Ø 10 увел.	
21	х6	Ø 12	
22	х6	Ø 12	
23	х2	Ø 12 увел.	
24	х1	Гайка 24	
25	х1	Ø 24	



Перед установкой ТСУ для удобства установки необходимо открутить нижние винты А крепления бампера.



На Geely Coolray (2020-2023) и Belgee (2023-) необходимо демонтировать боковые кронштейны крепления бампера, выкрутив винты Б. С другой стороны аналогично.



3
Установить закладную (9) в отверстие лонжерона В через технологическое отверстие Г.
С другой стороны аналогично.



4

5

Установить левый кронштейн (3), закрепив его к установленной закладной (9) с помощью болтов М12х1,25х40 (12), шайб 12 пруж. (21) и шайб 12 увел. (23), гаек М10х1,25 (14), шайб 10 пруж. (19) и шайб 10 увел. (20). Правый кронштейн (2) устанавливается аналогично.

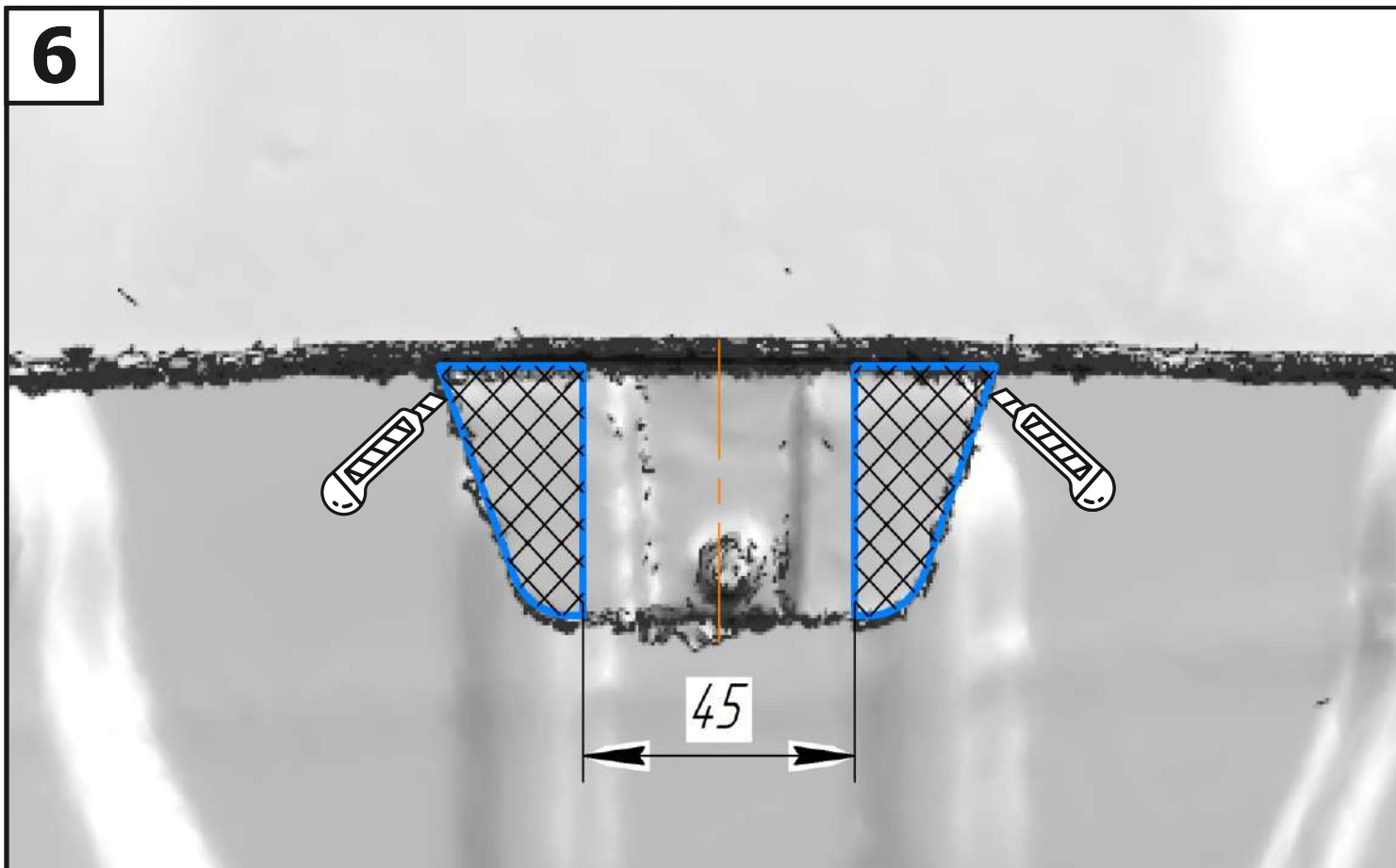
6

Сделать подрез центрального крепления бампера в соответствии со схемой.

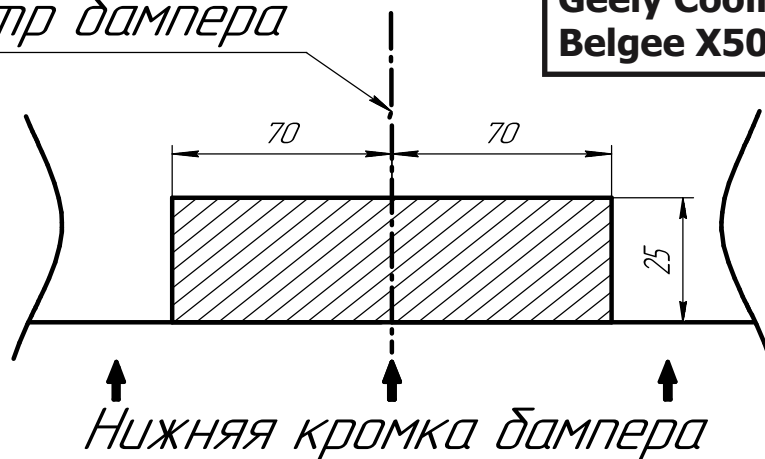
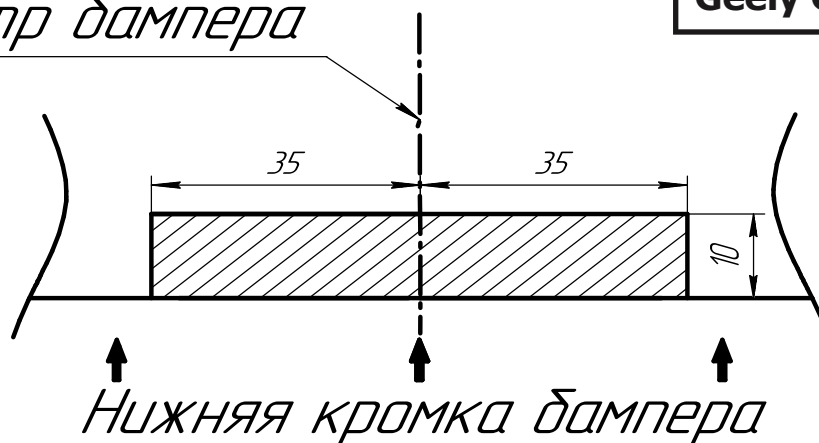
7*Центр дампера***Geely Coolray (2020-2023)
Belgee X50 (2023-)***Центр дампера***Geely Coolray (2023-)****Также необходимо выполнить подрез бампера в соответствии со схемой.****8****К установленным кронштейнам (2 и 3) закрепить балку (1) с помощью болтов М12х1,25х40 (12), шайб 12 пружинных (21), шайб 12 (22) и гаек М12х1,25 (15).**

9

Отрегулировать положение ТСУ относительно центра автомобиля и затянуть все резьбовые соединения — сначала балку с кронштейнами, затем кронштейны с лонжеронами автомобиля. Моменты затяжки: М10=47 Нм, М12=81 Нм.

10

Установить кронштейн под розетку (8) на балку (1) с помощью болта М8х80 (10), шайбы 8 (17), шайбы 8 пружинной (16), шайбы 8 увел. (18) и гайки М8 (13).

11

Установить переходник (4), закрепив с помощью штифта (6) и шплинта (7). Зафиксировать переходник болтом М10х20 (11) - фиксацию использовать только без нагрузки. Установить на переходник шар (5), закрепив гайкой М24 (24) с шайбой 24 пружинной (25).

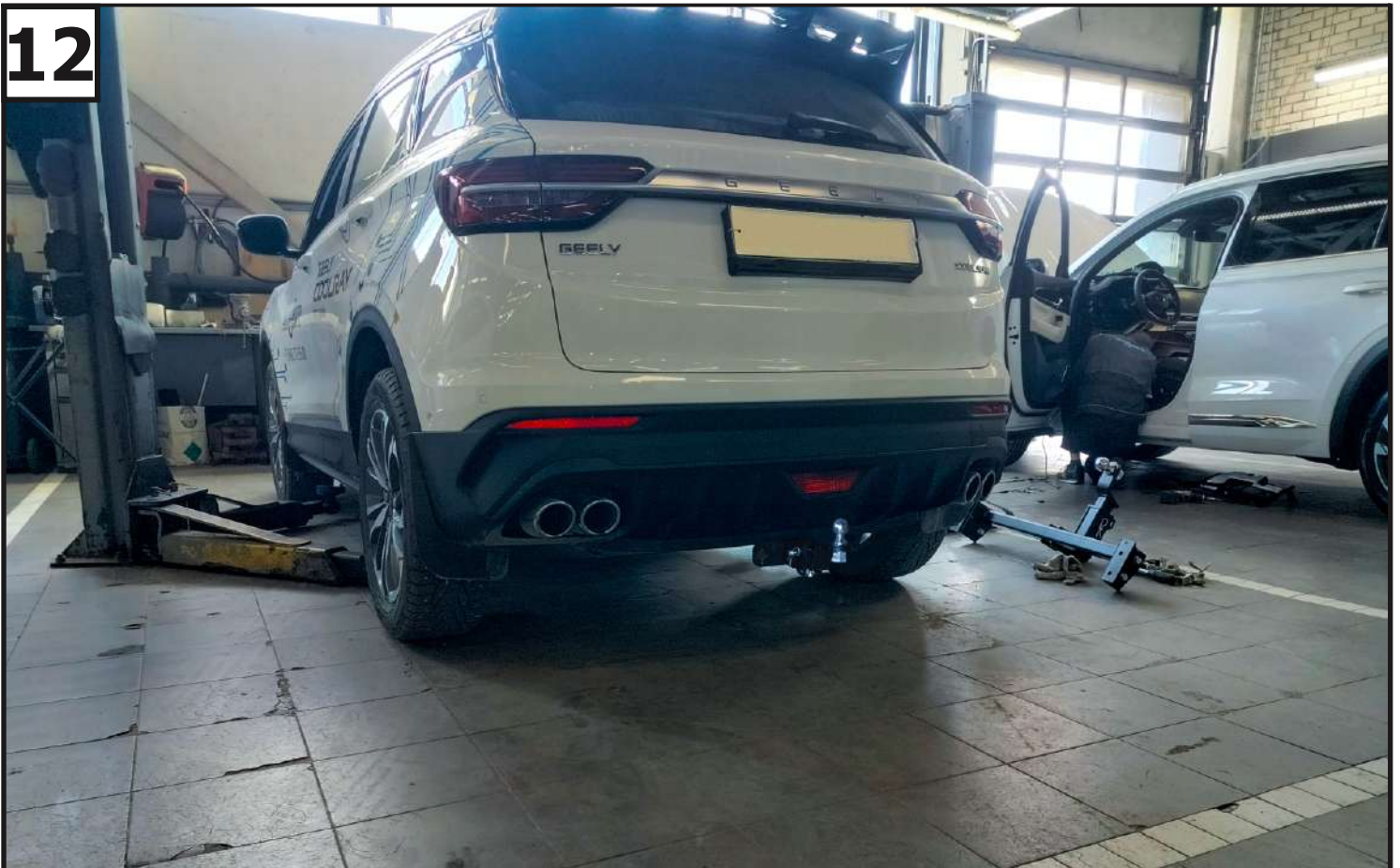
12

Затянуть все резьбовые соединения. Моменты затяжки: М8=25 Нм, М24=95 Нм.